



Best.-Nr. 3.42050 Windkegel auf Pyramidenturm



Best.-Nr. 9.65045 Sechsflügler auf verzinktem Mast

Spielwert

Mit Windspielen, entweder auf unseren Pyramidenturm oder auf einen Masten gesetzt, ist ein Spielplatz bereits aus weiter Ferne sichtbar. Windspiele tragen zur Erfahrung des Elementes Luft bei und lassen die Kraft des Windes erkennen. In Gruppen installiert, werden Strömungsverhältnisse sichtbar.

Wesentliche Merkmale

- Anspruchsvolles Design
- Starke Kennzeichnung eines Spielplatzes, auf Wunsch farbige Gestaltung



Best.-Nr. 9.65062 Windscheibe zum Anbau

Windspiele

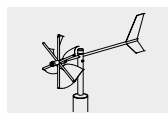

9.65040 ff.

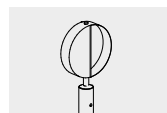

9.65060 ff.

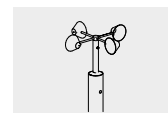

9.65070 ff.



9.65080 ff.

Best.-Nr. 9.65040 Sechsflügler

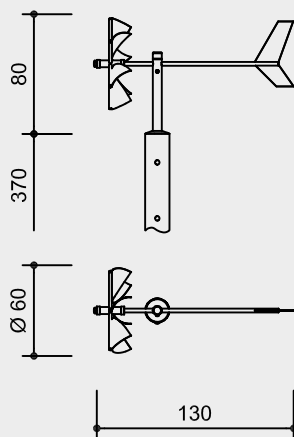
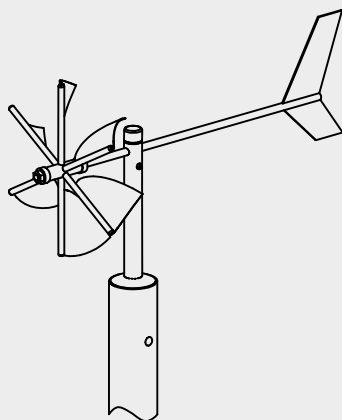

Best.-Nr. 9.65060 Windscheibe

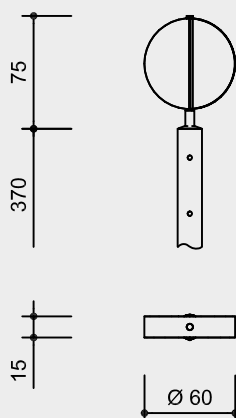
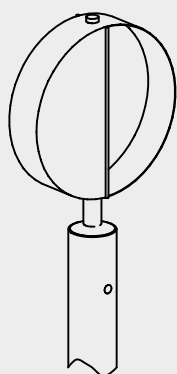

Best.-Nr. 9.65070 Windkegel

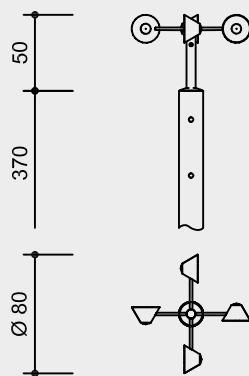
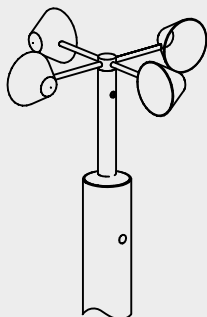

Best.-Nr. 9.65080 Leichtes Windrad

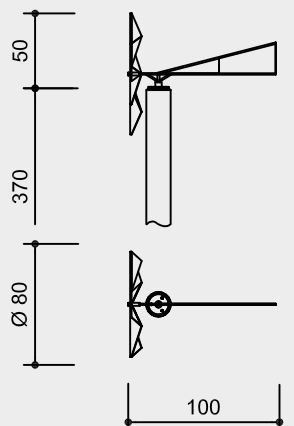
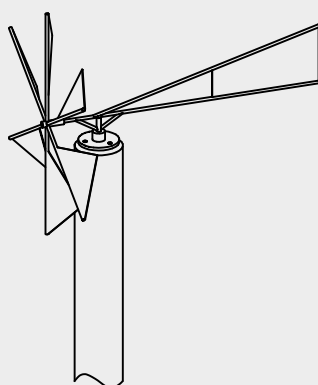

Maßstab 1:50

Sicherheitsprüfung nach DIN EN 1176

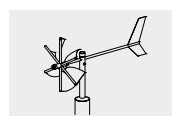

9.65040

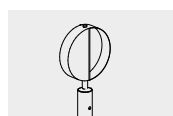

9.65060

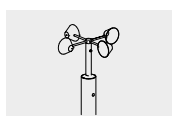

9.65070



9.65080

Technische Angaben

Windschnecken aus V2A, glasperlengestrahlt

Standpfosten aus Fichte / Tanne

Weißgeschält

Palisaden weißgeschält, dabei werden Rinde, Kambium und Splintholz entfernt, die natürliche Form des Stammes bleibt erhalten und erlebbar



1

Perforiert

Perforierung des Holzes mit einer Vielzahl kleiner Bohrlöcher in der Erd- / Luftzone, zum definierten Eindringen des Imprägniermittels



2

Wälzlager

Wälzlager aus Edelstahl für rotierende Elemente, wartungsarm, leicht tauschbar, abgedichtet



47

Weitere Erläuterungen zu den Qualitätsmerkmalen siehe Preisliste.

auf Wunsch Farbgebung mit Acryl-Autolack

Abmessungen

(geringe Abweichungen möglich)

Höhe der Pfosten 3,70 m

Best.-Nr. 9.65040 Sechsflügler

Höhe 0,80 m

Durchmesser 0,60 m

Länge 1,30 m

Gewicht mit Pfosten 85 kg

Best.-Nr. 9.65060 Windscheibe

Höhe 0,75 m

Durchmesser 0,60 m

Gewicht mit Pfosten 85 kg

Best.-Nr. 9.65070 Windkegel

Höhe 0,50 m

Durchmesser 0,80 m

Gewicht mit Pfosten 75 kg

Best.-Nr. 9.65080 Leichtes Windrad

Höhe 0,50 m

Durchmesser 0,80 m

Länge 1,00 m

Gewicht mit Pfosten 70 kg

Lieferumfang

jeweils 1 Teil

Installationshinweise

Untergrund keine Anforderungen

Fundamente
1 Stück 80 x 80 x 60 cm
Aushubtiefe 80 cm

Achtung!

Für Baustellenmaße aktuelle Montageanleitung anfordern.

Technische Änderungen vorbehalten. Geräte auch mit Stahlfüßen bzw. feuerverzinkten Stahlpfosten bzw. zum Anbau lieferbar (siehe Preisliste).