



Best.-Nr. 3.42050 Windkegel auf Pyramidenturm

Spielwert

Mit Windspielen, entweder auf unseren Pyramidenturm oder auf einen Masten gesetzt, ist ein Spielplatz bereits aus weiter Ferne sichtbar. Windspiele tragen zur Erfahrung des Elementes Luft bei und lassen die Kraft des Windes erkennen. In Gruppen installiert, werden Strömungsverhältnisse sichtbar.

Wesentliche Merkmale

- Anspruchsvolles Design
- Starke Kennzeichnung eines Spielplatzes, auf Wunsch farbige Gestaltung

Empfohlen für

- Betreute Spielbereiche, wie Kindergärten, Schulen, Kinderhorte o.ä.
- Öffentliche Spielbereiche ohne Betreuung, wie Spielplätze, Parkanlagen o.ä.



Best.-Nr. 9.65045 Sechsflügler auf verzinktem Mast



Best.-Nr. 9.65062 Windscheibe zum Anbau

Windspiele

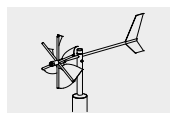

L9.65040 ff.

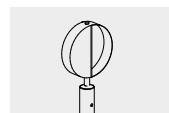

L9.65060 ff.

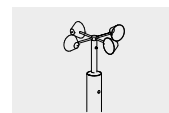

L9.65070 ff.



L9.65080 ff.

**Best.-Nr. L9.65040 ff.
Sechsflügler**

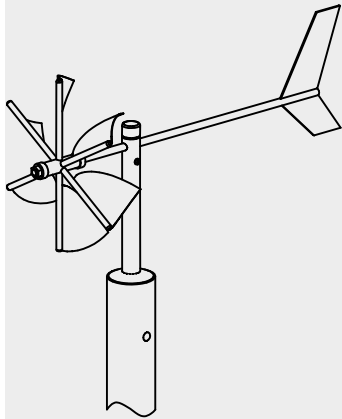

Sicherheitsbereich →
Gerätemaß ●
Funktionsbereich —

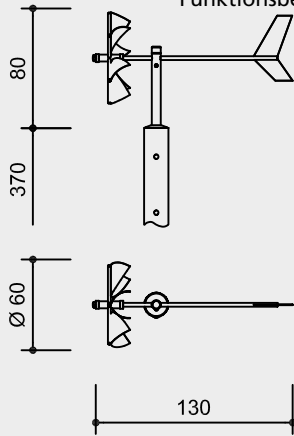

**Best.-Nr. L9.65060 ff.
Windscheibe**

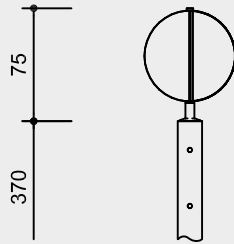
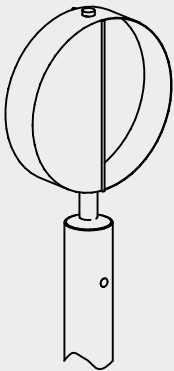

**Best.-Nr. L9.65070 ff.
Windkegel**

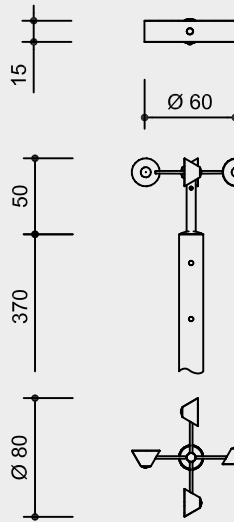
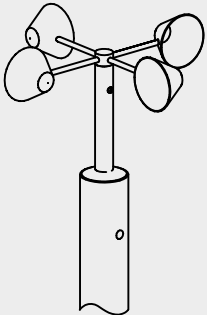

**Best.-Nr. L9.65080 ff.
Leichtes Windrad**

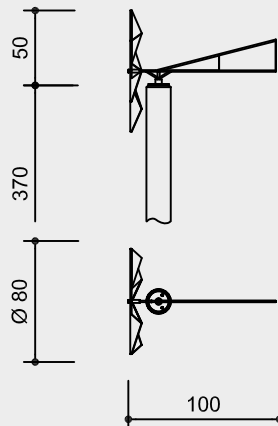
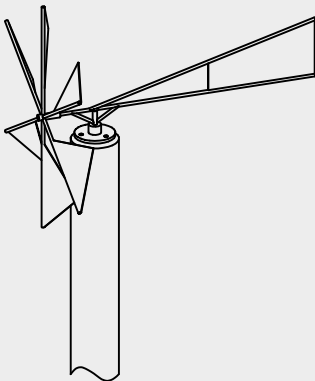

Maßstab 1:50

Sicherheitsprüfung nach DIN EN 1176

Technische Angaben

Windspiele aus V2A,
glasperlengestrahlt

Standpfosten aus nicht imprägnierter
Gebirgsläuche

Weißgeschält

Palisaden weißgeschält, dabei werden
Rinde, Kambium und Splintholz ent-
fernt, die natürliche Form des Stammes
bleibt erhalten und erlebbar



Bodenverankerung

Alle Teile zur Bodenverankerung
sind aus feuerverzinktem Stahl bzw.
Edelstahl



Wälzlager

Hochwertige Wälzlager aus Chromstahl
bzw. Edelstahl für rotierende Elementen-
te, wartungsarm, leicht tauschbar,
abgedichtet



**Weitere Erläuterungen zu den
Qualitätsmerkmalen siehe Preisliste.**

Auf Wunsch Farbgebung mit
Acryl-Autolack

Abmessungen

(geringe Abweichungen möglich)

Höhe der Pfosten 3,70 m

Best.-Nr. L9.65040 Sechsflügler

Höhe 0,80 m
Durchmesser 0,60 m
Länge 1,30 m
Gewicht mit Pfosten 85 kg

Best.-Nr. L9.65060 Windscheibe

Höhe 0,75 m
Durchmesser 0,60 m
Gewicht mit Pfosten 85 kg

Best.-Nr. L9.65070 Windkegel

Höhe 0,50 m
Durchmesser 0,80 m
Gewicht mit Pfosten 75 kg

Best.-Nr. L9.65080 Leichtes Windrad

Höhe 0,50 m
Durchmesser 0,80 m
Länge 1,00 m
Gewicht mit Pfosten 70 kg

Lieferumfang

2 Teile jeweils

Installationshinweise

Untergrund
keine Anforderungen

Fundamente
1 Stück 80 x 80 x 60 cm
Aushubtiefe 80 cm

Achtung!

**Für Baustellenmaße aktuelle
Montageanleitung anfordern.**

Technische Änderungen vorbehalten.
**Geräte auch mit feuerverzinkten
Stahlpfosten bzw. zum Anbau
lieferbar (siehe Preisliste).**

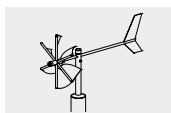

L9.65040 ff.

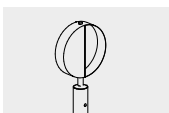

L9.65060 ff.

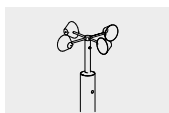

L9.65070 ff.



L9.65080 ff.