

Hinweise zur Verschleißkontrolle

Das Gerät ist auf Funktion und Sicherheit zu prüfen, besonders an folgenden Kontrollpunkten:

Kontrollnachweis

Spielplatz

Aufstellungsdatum

Gerätebedingte Kontrolle mind. 1 x pro Saison, bei beweglichen Teilen mind. 2 x.

Intervalle für Pflege- und Kontrollarbeiten gemäß EN 1176 richten sich unter anderem nach:

- Standort
- Benutzung
- Spielhäufigkeit
- mutwilligen Zerstörungen (Vandalismus)

Bitte beachten Sie auch die allgemeinen Hinweise zur Wartung von Spielplätzen!

Kleinkind-Zweifachschaukel spezial Best.-Nr. 6.12720/K6.12720

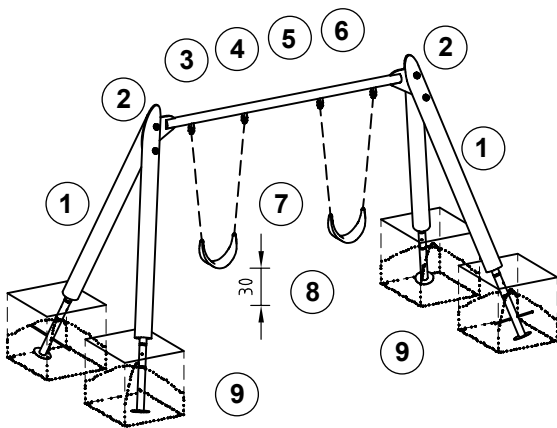

Holz

1. auf Fäulnisbefall prüfen, ggf. Splitter glätten und scharfe Kanten von Rissen abrunden
2. alle Verschraubungen auf festen Sitz prüfen, ggf. nachziehen. Eventuell überstehende Gewinde kürzen und mit Zinkspray nachverzinken.

Schaukelgehänge

3. Gelenke auf Leichtgängigkeit prüfen
4. Drehwirbel auf Leichtgängigkeit prüfen, eventuell leicht nachfetten
5. Schweißnähte an der Metallquerstange auf Risse prüfen
6. Kette und Verbindung zur Kette prüfen, 1. Kettenglied muss fest im Drehwirbel eingeklemmt sein, Abrieb zum nächsten beweglichen Kettenglied prüfen

Kleinkindgurtsitze

7. auf mutwillige Zerstörung (z. B. Einschnitte) prüfen und ggf. austauschen
8. Abstand zwischen Boden und Sitz überprüfen, muss mindestens 30 cm betragen

Standfestigkeit

9. 1 x im Jahr Fundamente aufgraben und auf Fäulnis bzw. Stahlfüße auf Korrosion prüfen

Platz für besondere Vermerke, z. B. für Reparaturen

Reparatur nicht ausgeführt, Gerät kann noch benutzt werden

Reparatur nicht ausgeführt, Gerät ist gesperrt

alle Arbeiten ausgeführt, alles in Ordnung

Name des Ausführenden



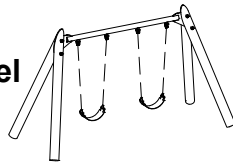

..... Datum

Ersatzteile siehe Rückseite

Ersatzteile
Kleinkind-Zweifachschaukel
spezial
Best.-Nr. 6.12720/K6.12720

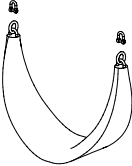
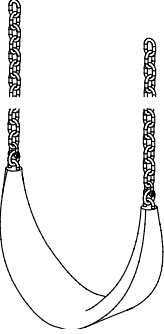
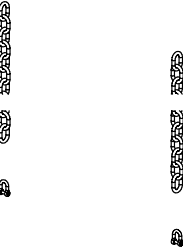

Bitte beachten Sie, dass das Sicherheitsvolumen des Gerätes nicht verletzt werden darf. Deshalb ist es bei Reparaturen hilfreich, **nur Original-Ersatzteile** einzubauen.

Best.-Nr. Ersatzteil	Best.-Nr. Ersatzteil
<p>0.93035</p> <p>Kleinkindgurtsitz mit 2 Schäkeln</p> 	
<p>0.93045</p> <p>Kleinkindgurtsitz mit Ketten</p> 	
<p>0.87010</p> <p>Ketten (Paar) 6 mm</p> 	
<p>0.93090</p> <p>U-Bügel mit Drehteil</p> 	
<p>0.93130</p> <p>Schaukelgelenk mit Drehwirbel</p>  	<p>Bitte verwenden Sie zur Bestellung von Ersatzteilen unser Bestellformular unter www.richter-spielgeraete.de/ersatzteile-bestellformular.html</p>