

Hinweise zur Verschleißkontrolle

Das Gerät ist auf Funktion und Sicherheit zu prüfen, besonders an folgenden Kontrollpunkten:

Kontrollnachweis

Spielplatz

Aufstellungsdatum

Gerätebedingte Kontrolle mind. 1 x pro Saison, bei beweglichen Teilen mind. 2 x.

Intervalle für Pflege- und Kontrollarbeiten gemäß EN 1176 richten sich unter anderem nach:

- dem Standort
- der Benutzung
- der Spielhäufigkeit
- mutwilligen Zerstörungen (Vandalismus)

Bitte beachten Sie auch die allgemeinen Hinweise zur Wartung von Spielplätzen!

**Hohe Schaukel speziell
Best.-Nr. 6.13020/K6.13020**

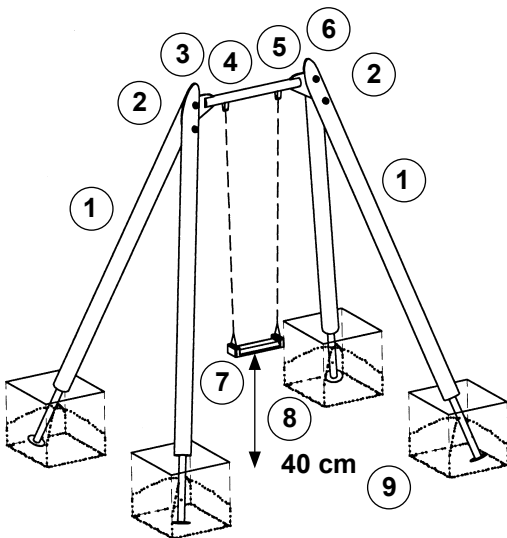

Holz

1. auf Fäulnisbefall prüfen, ggf. Splitter glätten und scharfe Kanten von Rissen abrunden
2. alle Verschraubungen und Holzverbindungen auf festen Sitz prüfen, ggf. nachziehen. Eventuell überstehende Gewinde kürzen und mit Zinkspray nachverzinken.

Schaukelgehänge

3. Gelenke auf Leichtgängigkeit prüfen
4. Drehwirbel auf Leichtgängigkeit prüfen, ggf. leicht nachfetten
5. Schweißnähte an dem Querbaum aus Stahl auf Risse prüfen
6. Kette und Verbindungen zur Kette prüfen, 1. Kettenglied muss fest im U-Bügel eingeklemmt sein; Abrieb zum nächsten beweglichen Kettenglied prüfen

Schaukelsitz

7. bei freiliegenden Metallteilen austauschen
8. Bodenfreiheit von 40 cm unter dem Schaukelsitz prüfen

Standfestigkeit

9. 1 x im Jahr Fundamente aufgraben und Stahlfüße auf Korrosion prüfen

Reparatur nicht ausgeführt, Gerät kann noch benutzt werden

Reparatur nicht ausgeführt, Gerät ist gesperrt

alle Arbeiten ausgeführt, alles in Ordnung

Name des Ausführenden





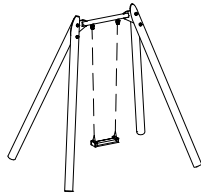

..... Datum

Platz für besondere Vermerke, z. B. für Reparaturen

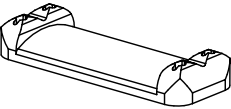
Ersatzteile
Hohe Schaukel spezial
Best.-Nr. 6.13020/K6.13020

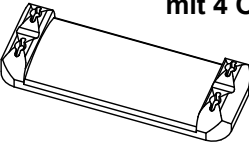

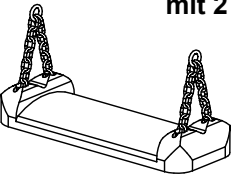
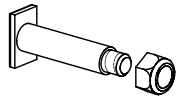
Bitte beachten Sie, dass das Sicherheitsvolumen des Gerätes nicht verletzt werden darf. Deshalb ist es bei Reparaturen hilfreich, **nur Original-Ersatzteile** einzubauen.

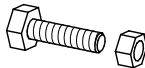
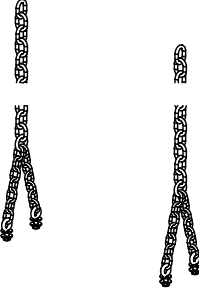
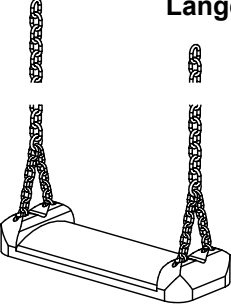
| Best.-Nr. Ersatzteil | Best.-Nr. Ersatzteil |
|--|--|
| <p>0.93000 Gummi-Schaukelsitz</p>  | <p>0.93090 U-Bügel mit Drehteil</p>  |
| <p>0.93010 Gummi-Schaukelsitz mit 4 Ösenschrauben</p>  | <p>0.88150 Sinterbuchse für Schaukel 10/14/25</p>  |
| <p>0.93020 Gummi-Schaukelsitz mit 2 Aufspreizketten</p>  | <p>0.20010 V2A-Bolzen M 10/8x55 mit Stopmutter</p>  |
| <p>0.93021 Aufspreizkette</p>  | <p>0.20020 V2A-Schraube M8x28 mit Stopmutter</p>  |
| <p>0.93100 1 Paar Ketten 6 mm, Länge 2,25 m</p>  | |
| <p>0.93110 Gummi-Schaukelsitz mit Ketten Länge bis 2,25 m</p>  | |