

Hinweise zur Verschleißkontrolle

Das Gerät ist auf Funktion und Sicherheit zu prüfen, besonders an folgenden Kontrollpunkten:

Kontrollnachweis

Spielplatz

Aufstellungsdatum

Gerätebedingte Kontrolle mind. 1 x pro Saison, bei beweglichen Teilen mind. 2 x.

Intervalle für Pflege- und Kontrollarbeiten gemäß EN 1176 richten sich unter anderem nach:

- Standort
- Benutzung
- Spielhäufigkeit
- mutwilligen Zerstörungen (Vandalismus)

Bitte beachten Sie auch die allgemeinen Hinweise zur Wartung von Spielplätzen!

**Kleinkindschaukel speziell
Best.-Nr. 6.12020/K6.12020**

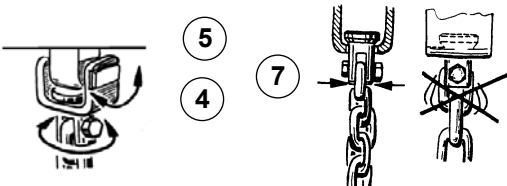
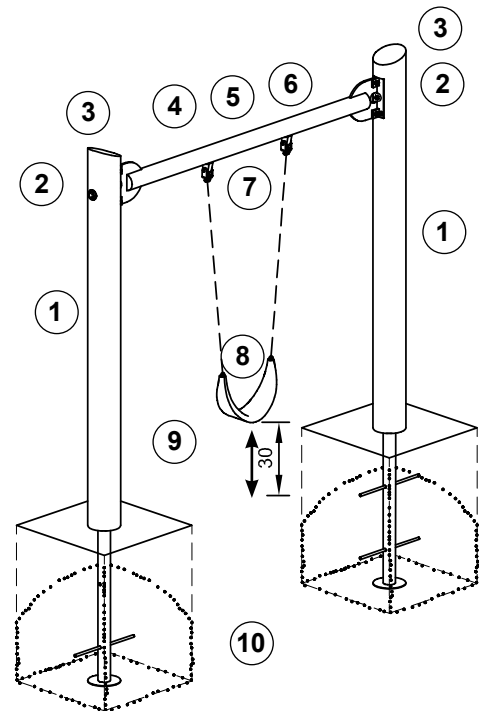

Holz

1. auf Fäulnisbefall prüfen, ggf. Splitter glätten und scharfe Kanten von Rissen abrunden
2. alle Holzverbindungen auf festen Sitz prüfen und ggf. nachziehen; eventuell überstehende Gewinde kürzen und mit Zinkspray nachverzinken
3. Empfehlung: 1 x im Jahr obenliegende Hirnholzflächen mit Paraffin-Wachs (Best.-Nr. 0.90100 = 1 Liter) streichen

Schaukelgehänge

4. Gelenke auf Leichtgängigkeit prüfen
5. Drehwirbel auf Leichtgängigkeit prüfen, eventuell leicht nachfetten
6. Schweißnähte an der Metallquerstange auf Risse prüfen
7. Kette und Verbindungen zur Kette prüfen, 1. Kettenglied muss fest eingeklemmt sein; Abrieb zum nächsten beweglichen Kettenglied prüfen

Schaukelsitz

8. auf mutwillige Zerstörung (z. B. Einschnitte) überprüfen und ggf. austauschen
9. Abstand zwischen Boden und Sitz überprüfen, muss mind. 30 cm betragen

Standfestigkeit

10. 1 x im Jahr Fundamente aufgraben und auf Fäulnis bzw. Stahlfüße auf Korrosion prüfen

Reparatur nicht ausgeführt, Gerät kann noch benutzt werden

Reparatur nicht ausgeführt, Gerät ist gesperrt

alle Arbeiten ausgeführt, alles in Ordnung

Name des Ausführenden

..... Datum



Ersatzteile siehe Rückseite

Platz für besondere Vermerke, z. B. für Reparaturen

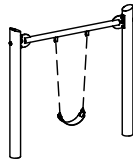
Ersatzteile
Kleinkindschaukel speziell
Best.-Nr. 6.12020/K6.12020

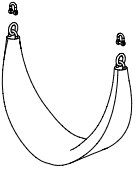
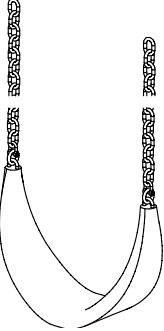
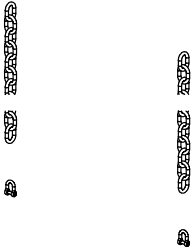

Bitte beachten Sie, dass das Sicherheitsvolumen des Gerätes nicht verletzt werden darf. Deshalb ist es bei Reparaturen hilfreich, **nur Original-Ersatzteile** einzubauen.

Best.-Nr.	Ersatzteil	
<p>0.93035</p> 	<p>Kleinkindgurtsitz</p>	
<p>0.93045</p> 	<p>Kleinkindgurtsitz mit Ketten</p>	
<p>0.87010</p> 	<p>Ketten (Paar) 6 mm</p>	
<p>0.93090</p> 	<p>U-Bügel mit Drehteil</p>	<p>Bitte verwenden Sie zur Bestellung von Ersatzteilen unser Bestellformular unter www.richter-spielgeraete.de/ersatzteile-bestellformular.html</p>