

Hinweise zur Verschleißkontrolle

Das Gerät ist auf Funktion und Sicherheit zu prüfen, besonders an folgenden Kontrollpunkten:

Kontrollnachweis

Spielplatz

Aufstellungsdatum

Gerätebedingte Kontrolle mind. 1 x pro Saison, bei beweglichen Teilen mind. 2 x.

Intervalle für Pflege- und Kontrollarbeiten gemäß DIN EN 1176 richten sich unter anderem nach:

- Standort
- Benutzung
- Spielhäufigkeit
- mutwilligen Zerstörungen (Vandalismus)

Bitte beachten Sie auch die allgemeinen Hinweise zur Wartung von Spielplätzen!

Turmkombination 30
Best.-Nr. L2.30001

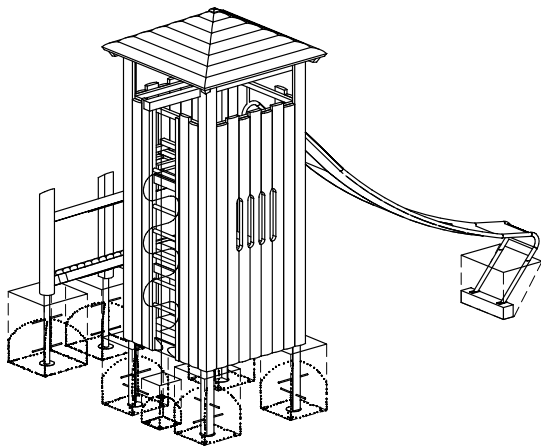

Standfestigkeit

1 x im Jahr Fundament/e aufgraben und auf Fäulnis bzw. bei Stahlfüßen auf Korrosion prüfen

Einzelgeräte

Bitte beachten Sie die **separaten** **Wartungshinweise** für folgende Einzelgeräte:

	Best.-Nr.	
Vierecktturm, h=2,00m	L3.20600	<input type="checkbox"/>
Brückenrahmen mit Holzhandlauf	3.66353	<input type="checkbox"/>
Brücke 2,00 m mit Holzhandlauf	3.66425	<input type="checkbox"/>
Endgestell für Rampe mit Holzhandlauf	3.66411	<input type="checkbox"/>
Kletterleiter mit Baum	3.69410	<input type="checkbox"/>
Edelstahlrutsche	3.63420	<input type="checkbox"/>

Hinweis
Bitte überprüfen Sie die Vollständigkeit der Unterlagen.

Platz für besondere Vermerke, z. B. für Reparaturen

Reparatur nicht ausgeführt,
Gerät kann noch benutzt werden

Reparatur nicht ausgeführt,
Gerät ist gesperrt

Alle Arbeiten ausgeführt,
alles in Ordnung

Bitte verwenden Sie zur Bestellung von Ersatzteilen unser Bestellformular unter www.richter-spielgeraete.de/ersatzteile-bestellformular.html

Ersatzteile
siehe Rückseite



Name des Ausführenden

..... Datum

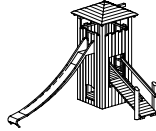
Ersatzteile
Turmkombination 30
Best.-Nr. L2.30001

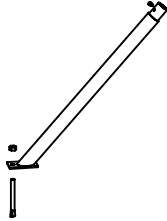
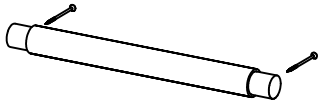

Bitte beachten Sie, dass das Sicherheitsvolumen des Gerätes nicht verletzt werden darf. Deshalb ist es bei Reparaturen hilfreich, **nur Original-Ersatzteile** einzubauen.

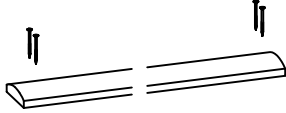
Best.-Nr.	Ersatzteil	Best.-Nr.	Ersatzteil
0.92630	Aufgang für Turm ohne Dach 5-sprossig 	0.92080	Rutschenfuß unten 
0.98310	Sprosse einzeln 	0.92090	Rutschenfuß oben 
0.30070	Turmschwarte Länge 2,30 m Fichte imprägniert 		
0.30080	Turmschwarte Länge 2,30 m Lärche Bitte Länge und Breite angeben.		
0.92170	Kletterleiter Länge 3,25 m 